

Série de transformateurs CX-TR

INSTRUCTIONS D'INSTALLATION

CE PAQUET COMPREND:

- (1) Transformateur
- (1) Kits de pièces détachées

1. DESCRIPTION GÉNÉRALE

Camden offre une gamme de transformateurs 12VAC à 24VAC standard, enfichables et montés sur panneau (nipple) pour soutenir n'importe quelle application de système basse tension.

2. SPECIFICATIONS

Tension	120V AC 60 Hz
Dimensions	<p>CX-TRN-2024: 2"H x 2-3/8" L x 2-1/4"P (50mm X 59mm x 56mm)</p> <p>CX-TRX-2012: 2"H x 2-3/8" L x 2-1/4"P (50mm x 59mm x 56mm)</p> <p>CX-TRX-2024 2-1/8"H x 2-3/8"L x 2"P (54mm x 59mm x 50mm)</p> <p>CX-TRX-4024 2"H x 2-3/8" L x 2-1/4"P (50mm x 59mm x 64mm)</p> <p>CX-TRP-4016 3-3/4"H x 2-5/8" L x 2-1/4"P (94mm x 67mm x 57mm)</p>

3. INSTRUCTIONS DE CÂBLAGE:

1. Déterminer la taille et le type de transformateur nécessaire à partir du tableau ci-dessus.
2. Connecter le porte-fusible à l'un des fils du transformateur secondaire et insérer le fusible. (Pour le CX-TRX-2024 uniquement).
3. Connecter les fils secondaires à la charge (par exemple, un détecteur de mouvement, un panneau de contrôle ou un autre dispositif).
4. Une fois le câblage secondaire terminé, connectez les fils primaires au 115 VAC, 60 Hz. 5. S'assurer que le transformateur est solidement fixé.

4. PRÉCAUTIONS :

1. L'alimentation primaire doit toujours être protégée par un fusible ou un disjoncteur.
2. Ne jamais placer le transformateur à côté de matériaux combustibles.
3. NE PAS court-circuiter les fils secondaires ensemble ou les mettre à la terre.

SÉRIE DE TRANSFORMATEURS CX-TR

INSTRUCTIONS D'INSTALLATION

5. TRANSFORMATEURS VUE AVANT, ARRIÈRE ET LATÉRALE

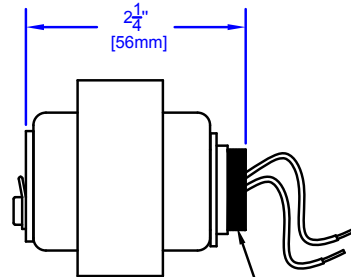
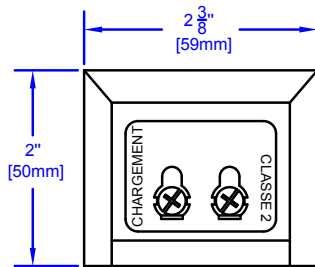
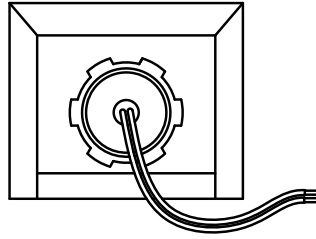

CX-TRN-2024-24V AC 20VA TRANSFORMATEUR
À MONTAGE PAR EMBOÎTEMENT

Standard 3/4" NPT

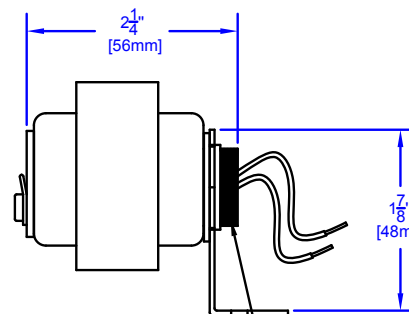
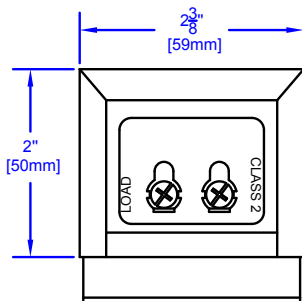
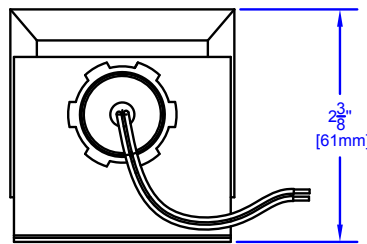
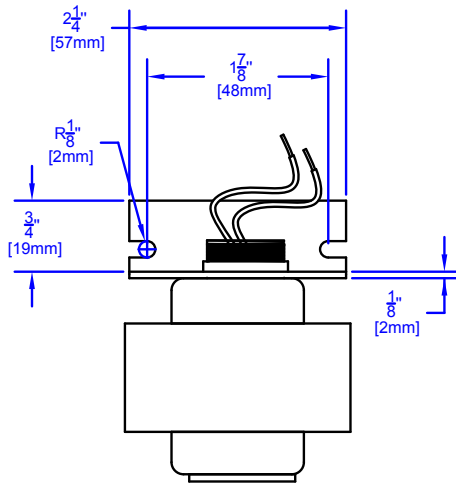

CX-TRN-2012-12V AC 20VA TRANSFORMATEUR
À MONTAGE PAR EMBOÎTEMENT

Standard 3/4" NPT

CX-TR TRANSFORMER SERIES
 INSTRUCTIONS D'INSTALLATION

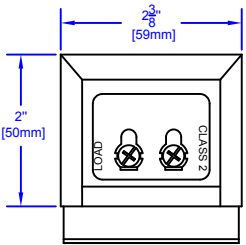
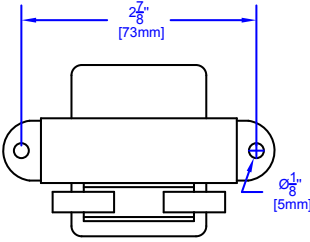
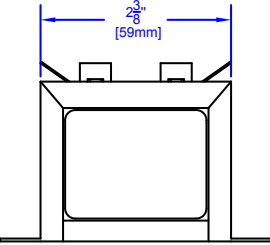
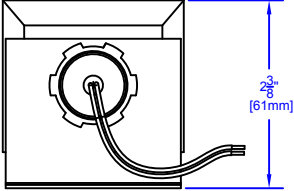
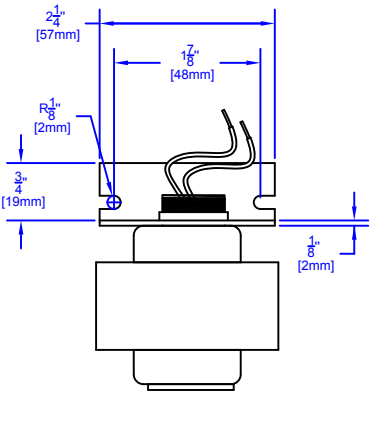

CX-TRN-2012-12V AC 20VA TRANSFORMATEUR
 À MONTAGE PAR EMBOÎTEMENT

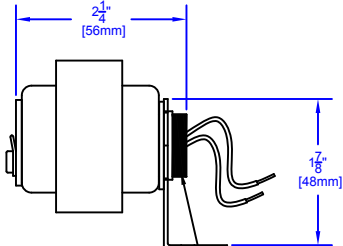

Standard 3/4" NPT

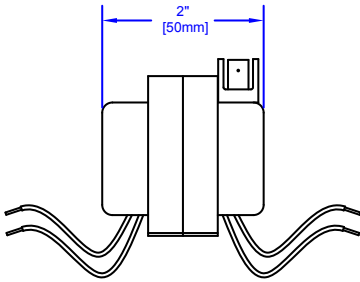

CX-TRX-2024-24V AC 40VA TRANSFORMATEUR
 À MONTAGE PAR EMBOÎTEMENT

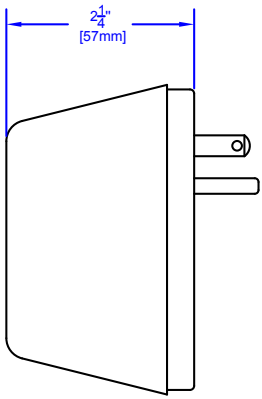
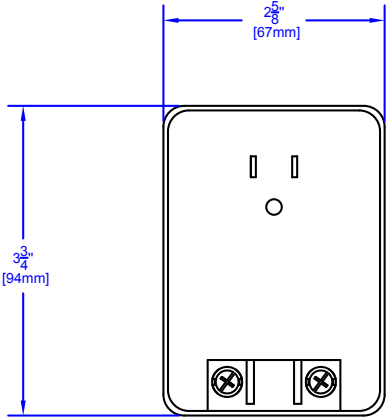
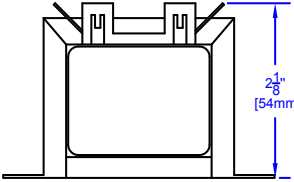

CX-TRP-4016 - 16 VAC, 40 VA Transformateur Enfilable

SÉRIE DE TRANSFORMATEURS CX-TR

INSTRUCTIONS D'INSTALLATION

NUMÉROS DE PIÈCES		DESCRIPTION
MONTAGE SUR PANNEAU (MAMELON)		
	CX-TRN-2024	TRANSFORMATEUR 24 VAC, 20VA À MONTAGE PAR EMBOÎTEMENT
MONTAGE STANDARD		
	CX-TRX-2012	TRANSFORMATEUR 12VAC, 20VA A MONTAGE STANDARD
	CX-TRX-4024	CX-TRX-4024 24 VAC, 40 VA TRANSFORMATEUR A MONTAGE STANDARD
AVEC FUSIBLE, MONTAGE STANDARD		
	CX-TRX-2024	24 VAC, 20 V, FUSIBLE, TRANSFORMATEUR POUR MONTAGE STANDARD
PLUG-IN		
	CX-TRP-4016	16 VAC, 40 VA PLUG-IN TRANSFORMER

KIT DE PIÈCES

NUMÉRO D'ARTICLE	NUMÉRO DE PIÈCE	DESCRIPTION
1.	POUR CX-TRN-2024, CX-TRX-2012 & CX-TRX-4024	
	60-34B003	(A) ISOLÉE ROUGE FEMELLE (B) ÉCROU EN PLASTIQUE ORANGE AVEC RESSORT
	POUR CX-TRX-2024	
	60-34B004	POUR CX-TRX-2024 GLASS FUSE 1.5-AMP 250V FAST BLOW 6.3 X 32MM LONG ISOLÉ ROUGE FEMELLE ÉCROU EN PLASTIQUE ORANGE AVEC RESSORT